



# BLITZ

Техническая информация  
Сечения профилей



**PEXAY**



# BLITZ

## Сечения профилей

### Содержание

Профили коробок . . . . .	2
Профили импостов / поперечин . . . . .	4
Профили для безимпостных окон . . . . .	7
Детали для механических соединений, аксессуаров . . . . .	8
Профили для организации примыкания к полу . . . . .	10
Шаблоны . . . . .	11
Армирование . . . . .	12
Список артикулов . . . . .	14
Таблица стандартных цветов . . . . .	16
Условные обозначения . . . . .	17

# BLITZ

## Сечения профилей

### Профили коробок

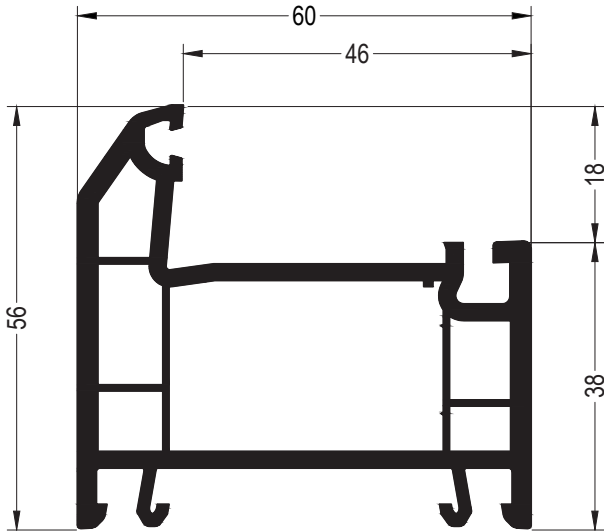

Коробка 56

**1555009**

486

**1565009**

12

Уплотнения остекления:  
см. „Указания по остеклению“

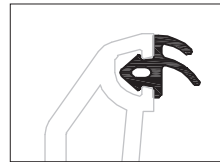

**1835171**

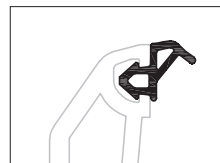

**1337101 1003**

**1337101 1004**

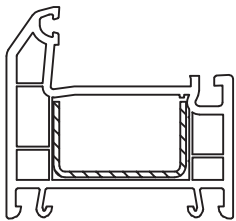

**35 x 20 1245536**

1,5

**lx** 2

**ly** 0,42

6

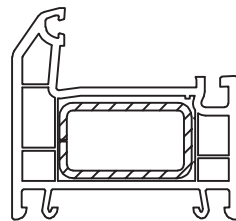

**35 x 20 1239583 1261709**

1,5 2

**lx** 2,3 2,9

**ly** 0,98 1,2

6 6

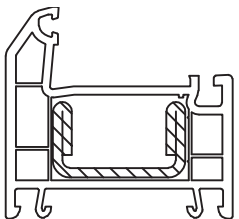

**35 x 20 1245526**

2,5

**lx** 4,2

**ly** 0,89

6

# BLITZ

## Сечения профилей

### Профили коробок

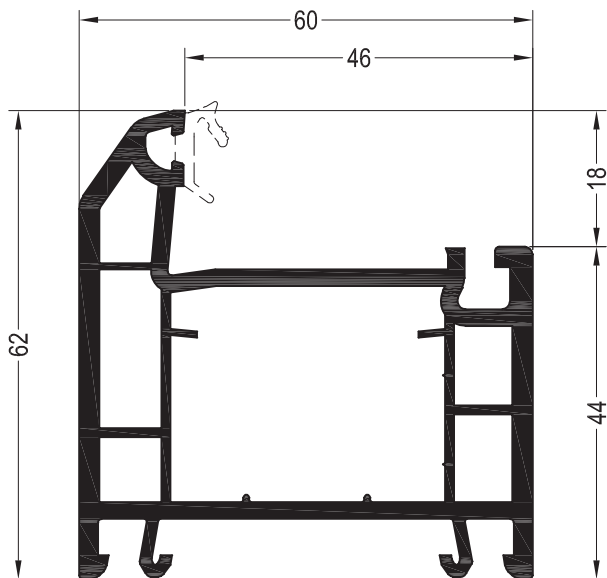

Коробка 62

**1555019**

486

**1565019**

12

**1555016**

480

Уплотнения остекления:  
см. „Указания по остеклению“

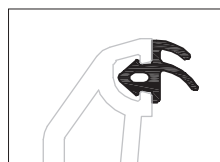

**1835171**

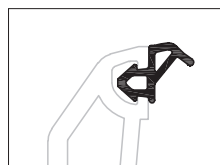

**1337101 1003**

**1337101 1004**

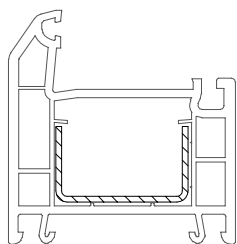

**35 x 20 1245536**

1,5

**lx** 2

**ly** 0,42

6

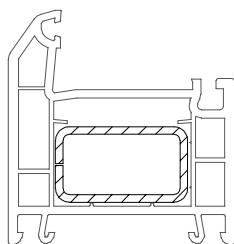

**35 x 20 1239583 1261709**

1,5 2

**lx** 2,3 2,9

**ly** 0,98 1,2

6 6

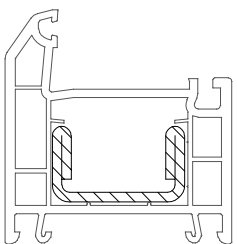

**35 x 20 1245526**

2,5

**lx** 4,2

**ly** 0,89

6

# BLITZ

## Сечения профилей

### Профили импостов / поперечин

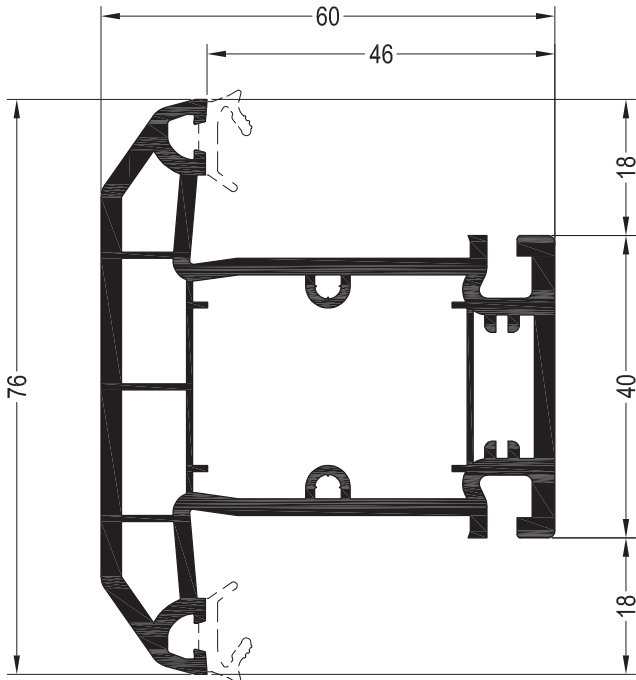

Импост 76

**1555039** 

 480

**1565039** 

 12

**1555036**  

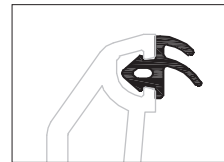

 480

Уплотнения остекления:  
см. „Указания по остеклению“



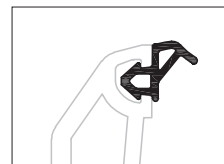

 **1835171** 



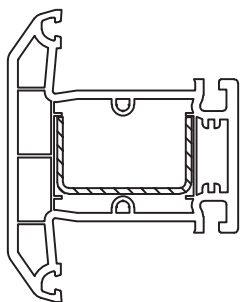

 **1337101 1003**  
 **1337101 1004**



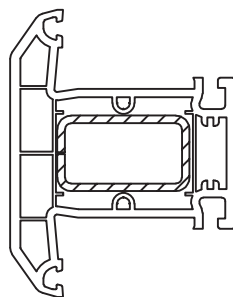

<b>35 x 20</b>	<b>1245536</b>
	1,5
<b>lx</b>	2
<b>ly</b>	0,42
	6

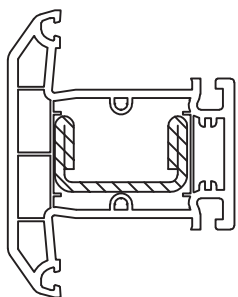

<b>35 x 20</b>	<b>1239583</b>	<b>1261709</b>
	1,5	2
<b>lx</b>	2,3	2,9
<b>ly</b>	0,98	1,2
	6	6



<b>35 x 20</b>	<b>1245526</b>
	2,5
<b>lx</b>	4,2
<b>ly</b>	0,89
	6

# BLITZ

## Сечения профилей

### Профили створок

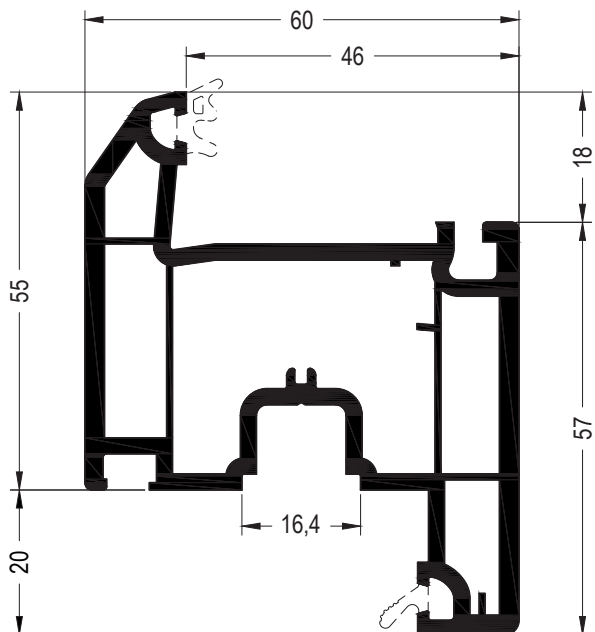

Створка Z55

**1555029**

480

**1565029**

12

**1555026**

480

Уплотнения остекления:  
см. „Указания по остеклению“

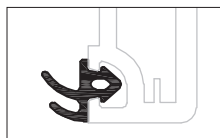

**1835171**

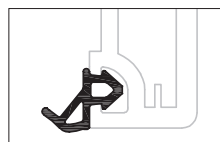

**1337101 1003**  
 **1337101 1004**

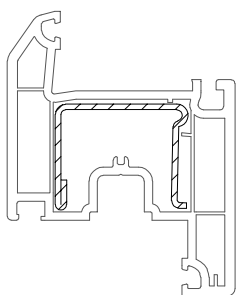

<b>35 x 28</b>	<b>1244516</b>	<b>1244526</b>
	1,5	2
<b>lx</b>	2,7	3,4
<b>ly</b>	1,3	1,7
	6	6

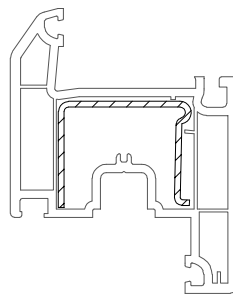

<b>35 x 27,5</b>	<b>1244506</b>
	1,5
<b>lx</b>	2,5
<b>ly</b>	1,1
	6

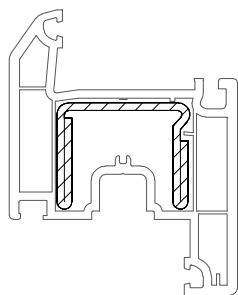

<b>35 x 28</b>	<b>1244536</b>
	2
<b>lx</b>	5,0
<b>ly</b>	2,0
	6

# BLITZ

## Сечения профилей

### Профили створок

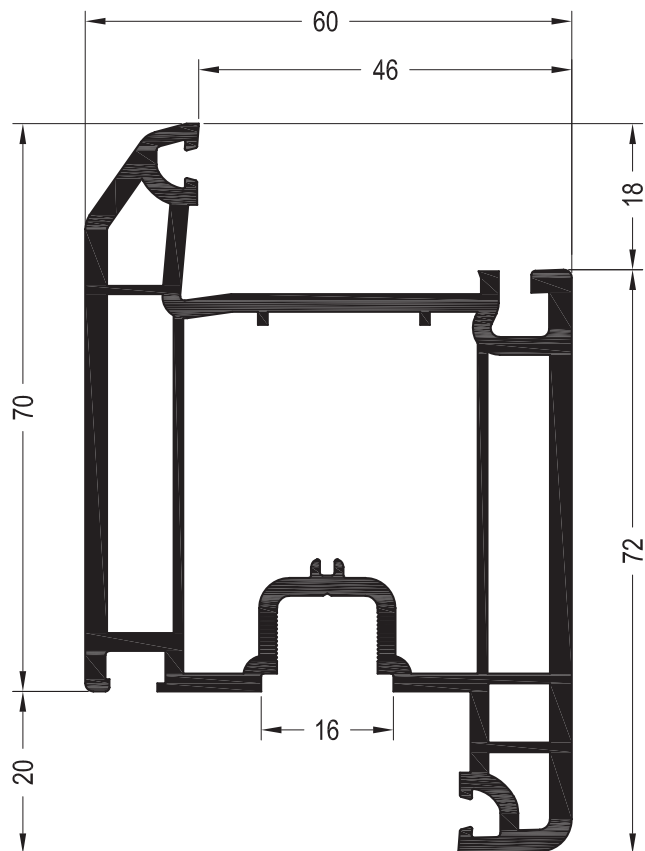

Створка Z70

1555089

1565089 @

24

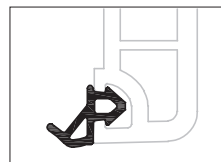
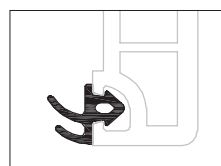

Уплотнения остекления:  
см. „Указания по остеклению“



1835171



1337101 1003

1337101 1004

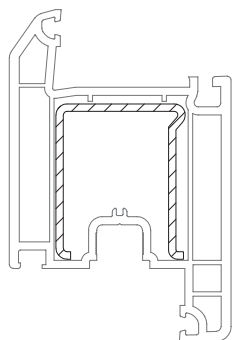

**35 x 42 1350193**

2

**lx** 4,6

**ly** 4,5

6

# BLITZ

## Сечения профилей

### Профили для безимпостных окон

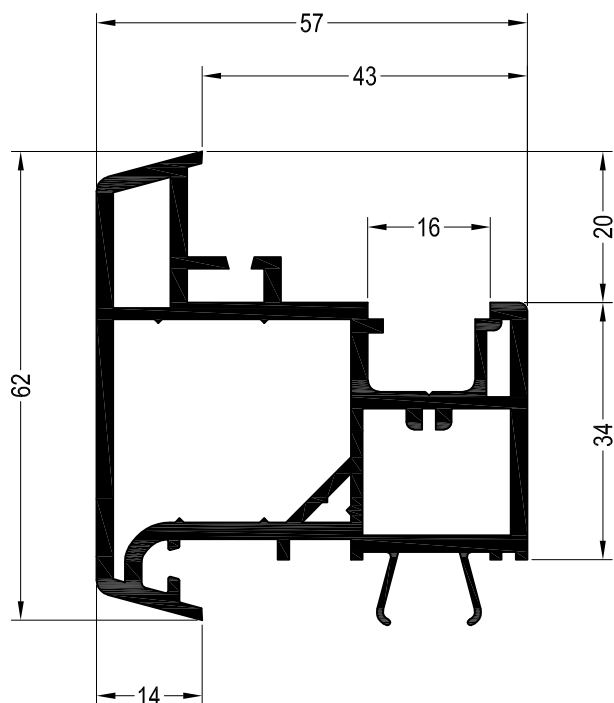

Ложный импост 60

1554230 

1564230 

 36

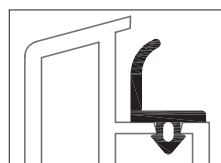

 1864921 1001

 1864921 1002

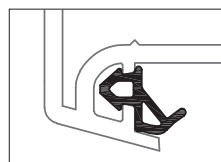

 1337101 1003

 1337101 1004

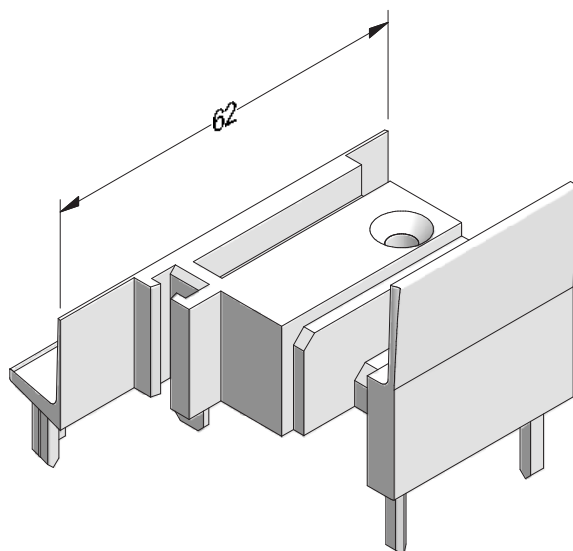

Колпачок торцевой ложного импоста  
ASA

1229107    

1229117    

 100

# BLITZ

## Сечения профилей

### Детали для механических соединений, аксессуары

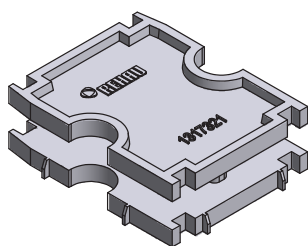

Заглушка импоста 76

РА

1317321 

 100

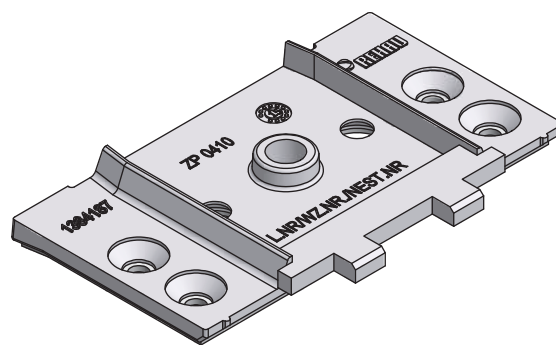

Механический соединитель импоста 76

Цинковое литьё

1348187 

 100

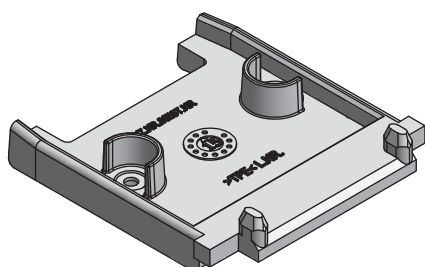

Соединитель импоста 76

ТРЕ

1348656 

 100

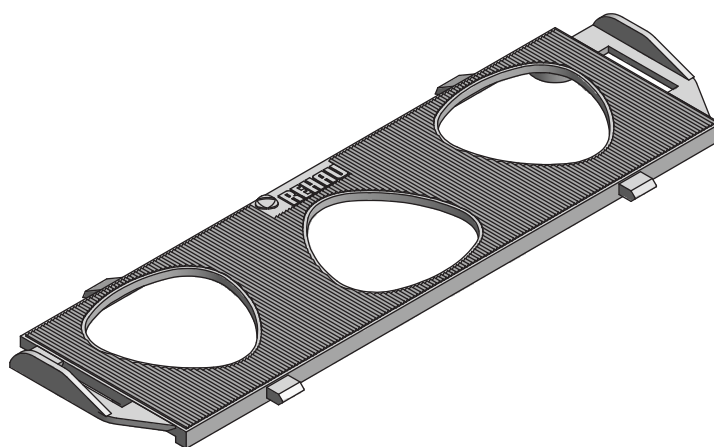

Фальцевый вкладыш BLITZ

РР

1317322 

 1000

# BLITZ

## Сечения профилей

### Детали для механических соединений, аксессуары

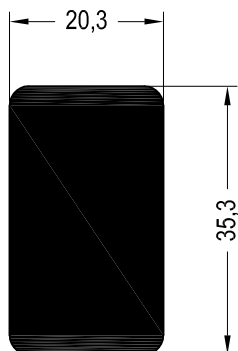

Механический соединитель  
импоста 78 универсальный

**1247167** 

 2

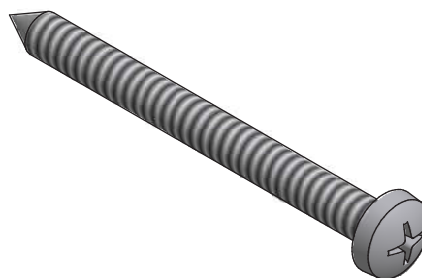

Шуруп 6,3 x 70 (ISO 7049),  
сталь оцинкованная

**1260633**  

 250

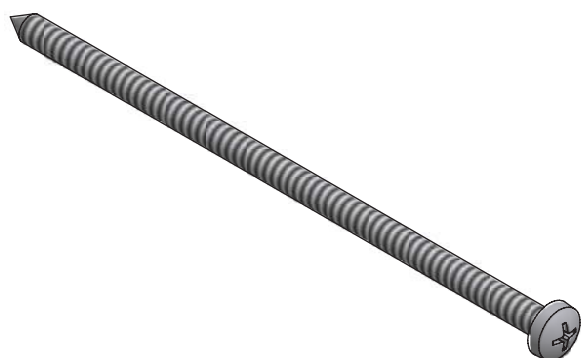

Шуруп 4,2 x 120 (ISO 7049),  
сталь оцинкованная

**1207679**

 100



Шуруп 4,2 x 60 (ISO 7050),  
сталь оцинкованная

**1231917** 

 100

# BLITZ

## Сечения профилей

### Профили для организации примыкания к полу

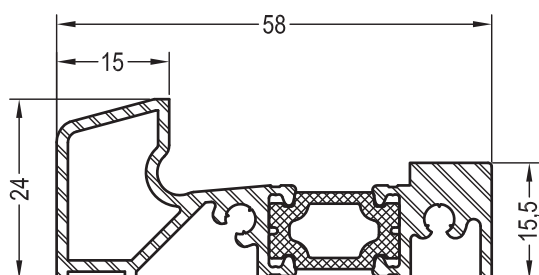

Порог дверной 60 для санации,  
(установка на готовый пол)

**1260000**

6

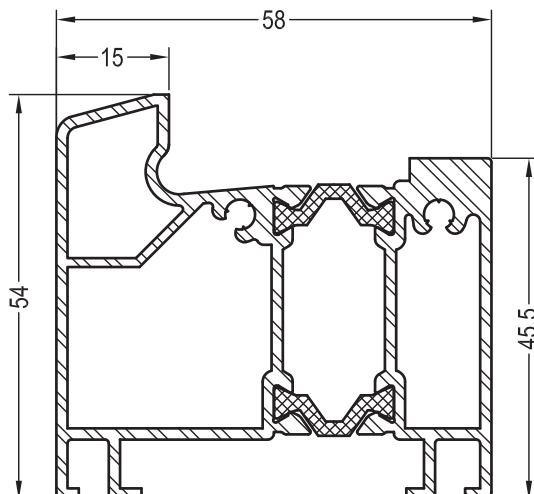

Порог дверной 60 для новостроек,  
(установка в стяжку)

**1264001**

6

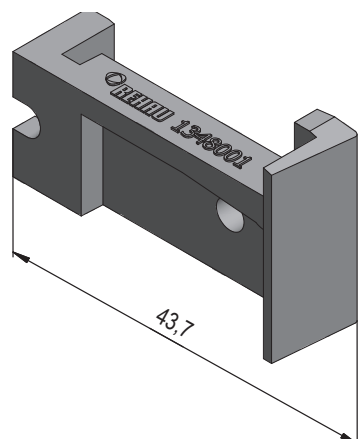

Торцевой колпачок порога  
ASA

**1348000**

**1348001**

10

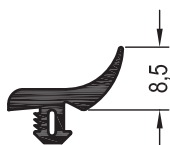

Уплотнение дверное  
SR

**1865072**

50

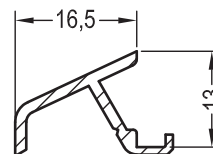

Слезник

**1227848**

6

# BLITZ

## Сечения профилей

### Шаблоны

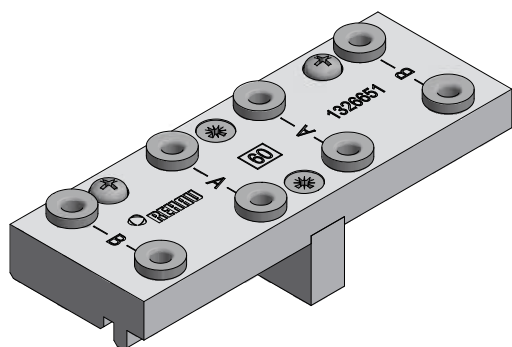

Шаблон для установки дверных порогов 60

**1326651**  @

 1

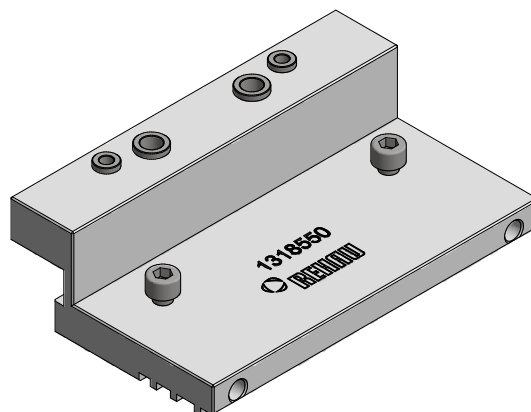

Шаблон для сверления отверстий  
в наплавах ПВХ профилей

**1318550** 

 1

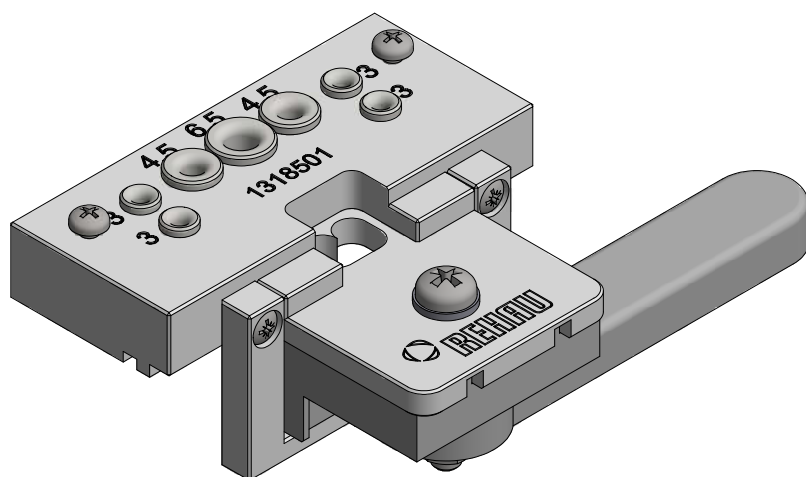

Шаблон для установки мех. соединителей BLITZ

**1318501** 

 1

# BLITZ

## Сечения профилей

### Армирование

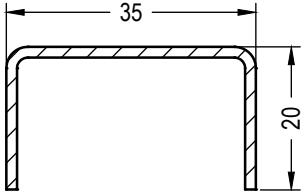
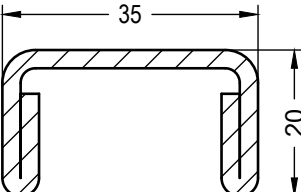
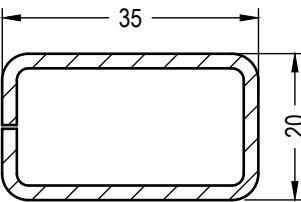
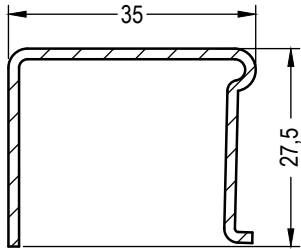
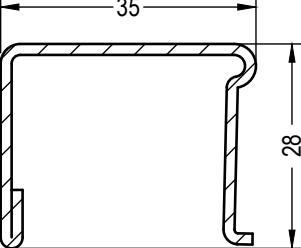
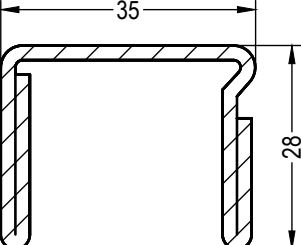
Эскиз	№ арт.		lx	ly
	<b>1245536</b>	1,5	2,0	0,42
	<b>1245526</b>	2,5	4,2	0,89
	<b>1239583</b>	1,5	2,2	0,64
	<b>1261709</b>	2	2,9	1,2
	<b>1244506</b>	1,5	2,5	1,1
	<b>1244516</b>	1,5	2,7	1,3
	<b>1244526</b>	2	3,4	1,7
	<b>1244536</b>	2	5,0	2,0

# BLITZ

## Сечения профилей

### Армирование

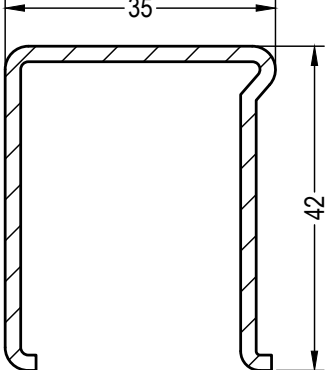
Эскиз	№ арт.		Ix	Iy
	1350193	2	4,6	4,5

# BLITZ

## Сечения профилей

### Список артикулов

№ арт.	Название	Пачка / связка, м	Возвратная палета, м пачка	Коробка, „Чулок“ шт.	Стр.
1207679	Шуруп 4,2x120 (ISO 7049)			200	9
1227848	Слезник	6	6708		10
1229107	Колпачок торцевой ложного импоста 60, правый			100/700	7
1231917	Шуруп 4,2x60 (ISO 7050)			100	9
1229117	Колпачок торцевой ложного импоста 60, левый			100/700	7
1239583	Армирование 35x20x1,5 мм, труба стальная	6/504			12
1244506	Армирование 35x27,5x1,5 мм	6/504			12
1244516	Армирование 35x27,5x1,5 мм	6/504			12
1244526	Армирование 35x28x2 мм, с 1 загибом	6/504			12
1244536	Армирование 35x28x2 мм, с 2 загибами	6/300			12
1245526	Армирование 35x28x2,5 мм, с 2 загибами	6/300			12
1245536	Армирование 35x20x1,5 мм	6/300			12
1260000	Порог дверной 60 для санации	6	990		10
1260633	Шуруп 6,3x70 (ISO 7050)			250	9
1261709	Армирование 35x20x2 мм, труба стальная	6			12
1264001	Порог дверной 60 для новостроек	6			10
1317321	Заглушка импоста 76			100	8
1317322	Фальцевый вкладыш BLITZ			1000	8
1318501	Шаблон для установки мех. соединителей BLITZ			1	11
1318550	Шаблон для сверления отверстий в наплавах ПВХ профилей			1	11
1326651	Шаблон для установки дверных порогов 60			1	11
1337101 1003	Уплотнение притвора RAU-TUBE, SRT (чёрное)	400	8000		2
1337101 1004	Уплотнение притвора RAU-TUBE, SRT (серое)	400	8000		2
1348000	Торцевой колпачок порога правый	10		100	10
1348001	Торцевой колпачок порога левый	10		100	10
1348187	Механический соединитель импоста 76, цинковый			100	8
1348656	Механический соединитель импоста 76, TPE			100	8
1350193	Армирование 35x42x2 мм	6/324	648		13
1555009	Коробка 56		486		2
1555016	Коробка 62, с уплотнением		480		3
1555019	Коробка 62		480		3

# BLITZ

## Сечения профилей

### Список артикулов































№ арт.	Название	Пачка / связка, м	Возвратная палета, м пачка	„Чулок“	Коробка, шт.	Стр.
1555026	Створка Z55, с уплотнениями		480			5
1555029	Створка Z55		480			5
1555036	Импост 76, с уплотнениями		480			4
1555039	Импост 76		480			4
1555089	Створка Z70	24	384			6
1564230	Ложный импост 60, каширов.	36	432	432		7
1565009	Коробка 56, каширов.	12	480			2
1565019	Коробка 62, каширов.	12	480			3
1565029	Створка Z55, каширов.	12	480			5
1565039	Импост 76, каширов.	12	480			4
1565089 @	Створка Z70, каширов.	24	384			6
1835171 ☒	Уплотнение притвора двухлепестковое (белое)	200				2
1864921 1001	Уплотнение шульпа (чёрное)	200				7
1864921 1002	Уплотнение шульпа (серое)	200				7
1865072	Уплотнение дверное	50				10



# BLITZ

## Сечения профилей









### Условные обозначения

	Цвет чёрный
	Цвет серый
	Цвет белый
	Цвет кремово-белый
	Цвет коричневый
	Цвет карамельный
	Цвет серый антрацит
	Цвет серебристый
	Цвет произвольный
	Алюминий натуральный анодированный
	Алюминий неокрашенный
	Кашированное исполнение
	Окрашенное исполнение
	Норма упаковки (детали см. в перечне артикулов)
	Толщина материала в мм
	Свариваемые уплотнения
	Несвариваемые уплотнения
	Установка уплотнений вручную
	Правое исполнение
	Левое исполнение
@	Нестандарт для склада в Гжели, срок поставки по запросу
$I_x$	Момент инерции по оси X в см <sup>4</sup>
$I_y$	Момент инерции по оси Y в см <sup>4</sup>
	Приклеить ПВХ-клеем
	Уплотнить силиконом
	Уплотнить EPDM-массой
	Приклеить EPDM-клеем
	Шурупы с круглой головкой по ISO 7049
	Шурупы с потай-головкой по ISO 7050
	Шурупы с борголовкой
	Периметр профиля в мм
	Шаблоны
	Выводится из программы поставок

### Номер цвета

2 и 3 цифры	Профиль	Профиль/уплотнение
01	Белый 159	Белый/чёрный 159/601
05	-	Белый/белый 159/159
15	-	Белый/серый 159/RAL 7001

Пример:

- XXXXXX  - арт. в белом исполнении без уплотнений - вар. X01, наименьшая ед. упаковки 36 м
- XXXXXX   - арт. в белом исполнении с белым уплотнением - вар. X05, наименьшая ед. упаковки 24 м
- XXXXXX   - арт. в белом исполнении с серым уплотнением - вар. X15, наименьшая ед. упаковки 36 м
- XXXXXX    - арт. кашир. с чёрным уплотнением - различные варианты, например, согласно таблице стандартных цветов, наименьшая ед. упаковки 24 м



Внимание: Перечисленные выше варианты включают не все возможные профили.

### Расшифровка вариантов

После номера артикула (например, 555009) следует 3-значный номер варианта (например, 701), который присваивается как основным, так и дополнительным профилям. Номер варианта состоит из 3 цифр: 1 цифра определяет вид упаковки 2 и 3 цифры - номер цвета.

1 цифра	Вид упаковки
6	Дер. палета, профиль в чулке (HRV)
7	Мет. палета, профиль в чулке (LGP)
8	Дер. палета, профиль в моночулке (HRV)
9	Мет. палета, профиль в моночулке (LGP)

### Расшифровка артикулов в SAP для 7-значных артикулов

С переходом на SAP номера артикулов изменились. Новые номера артикулов 7-значные. Перед имеющимся номером артикула ставится „1“. Например, артикулу 555009 в SAP соответствует: 1555009.

### Расшифровка вариантов в SAP для 4-значных артикулов

С переходом на SAP варианты артикулов изменились. Новые варианты 4-значные. Перед имеющимся 3-значным вариантом ставится „1“. Например, варианту 720 в SAP соответствует: 1720.

### Номер материала

С переходом на SAP в 11-значном номере материала используются только 7-значные номера артикулов и 4-значные варианты, например, 15550091720.

Наши практические устные и письменные технические консультации основываются на опыте и проводятся с полным знанием дела, но, тем не менее, не являются обязательными к выполнению указаниями. Находящиеся вне нашего влияния различные условия производства и эксплуатации исключают какие-либо претензии по нашим рекомендациям. Рекомендуется проверить, насколько пригоден для предусмотренного Вами использования продукт РЕХАУ. Применение и использование, а также переработка продукта происходят вне нашего контроля и поэтому всецело попадают под Вашу ответственность.

В случае возникновения вопроса об ответственности возмещение ущерба распространяется только на стоимость поставленного нами и использованного Вами товара. Наши гарантии распространяются на стабильное качество нашего продукта, выпускаемого согласно нашей спецификации и в соответствии с нашими общими условиями поставки и оплаты. Авторские права на документ защищены. Права, особенно на перевод, перепечатку, снятие копий, радиопередачи, воспроизведение на фотомеханических или других подобных средствах, а также сохранение на носителях данных, защищены.

**КОНТАКТЫ РЕХАУ В РОССИИ:**

contact-rus@rhsolutions.ru

**Москва** 8 800 5553355, **Санкт-Петербург** +7 812 3090651, **Ростов-на-Дону** +7 863 3033506, **Краснодар** +7 861 2033970, **Екатеринбург** +7 343 3182427, **Нижний Новгород** +7 831 4290730, **Хабаровск** +7 421 2929517, **Новосибирск** +7 383 2106150, **Самара**, +7 846 2060580, **Воронеж** +7 473 2045251, **Красноярск** +7 391 2625707, **Иркутск** +7 914 8868694, **Пятигорск** +7 928 2706901.

© ООО „РЕХАУ“  
117186 Москва ул. Нагорная, За  
www.rhsolutions.ru

Возможны технические изменения  
794100RU 05.2023